

【男子予選リーグ】 6月 7日(木) 島根体育館(A, Bコート)

《アリーグ》

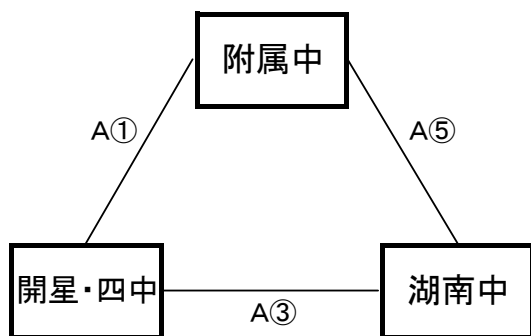

予選順位 《アリーグ》

1位 _____ 中
 2位 _____ 中
 3位 _____ 中

《イリーグ》

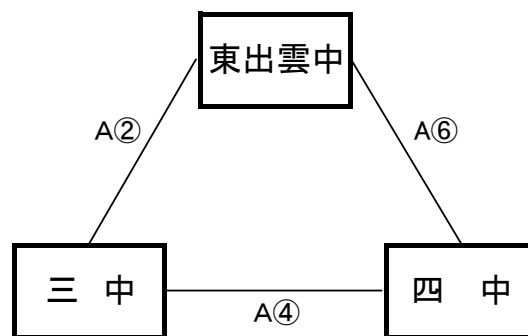

予選順位 《イリーグ》

1位 _____ 中
 2位 _____ 中
 3位 _____ 中

《ウリーグ》

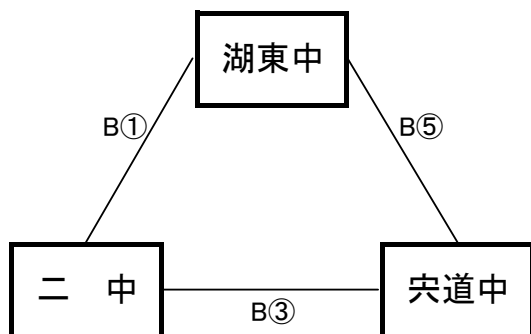

予選順位 《ウリーグ》

1位 _____ 中
 2位 _____ 中
 3位 _____ 中

《エリーグ》

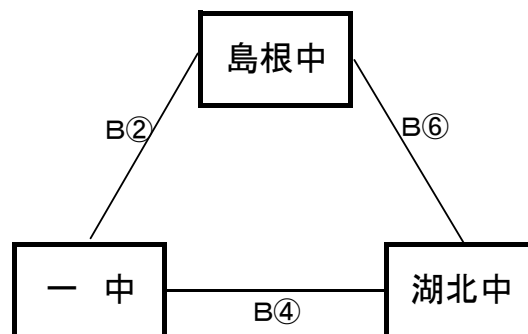

予選順位 《エリーグ》

1位 _____ 中
 2位 _____ 中
 3位 _____ 中

【順位決定方法】

①勝ち数の多いチームを上位とする。

②三者同率の場合は、全ゲームのゴールアベレージ(総得点÷総失点)、総得点の多いチーム、総失点の少ないチームの順に順位を決定する。以上で決まらない場合は抽選にて順位を決定する。

試合時間 一日目 ①9:00～ ②10:20～ ③11:40～ ④13:00～ ⑤14:20～ ⑥15:40～

試合時間 二日目 ①9:00～ ②10:20～ ③11:40～ ④13:00～

試合時間 三日目 ①10:00～ ②11:20～ ③12:40～

【女子予選リーグ】 6月 7日(木) 東出雲体育館(C, Dコート)

《ありーグ》

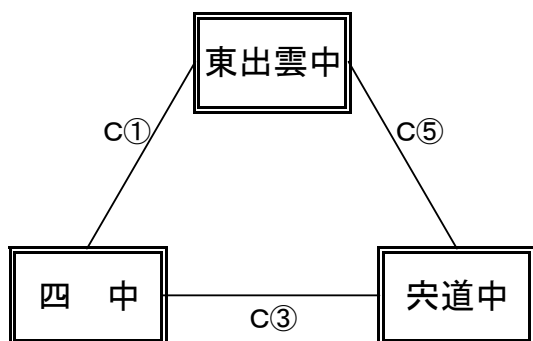

予選順位 《ありーグ》

1位 _____ 中
 2位 _____ 中
 3位 _____ 中

《いりーグ》

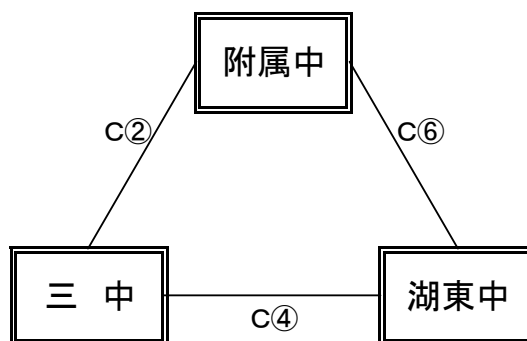

予選順位 《いりーグ》

1位 _____ 中
 2位 _____ 中
 3位 _____ 中

《うりーグ》

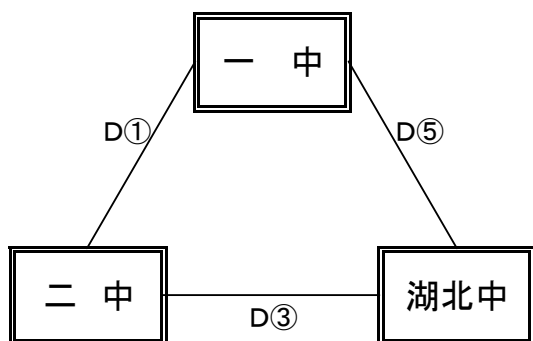

予選順位 《うりーグ》

1位 _____ 中
 2位 _____ 中
 3位 _____ 中

《えりーグ》

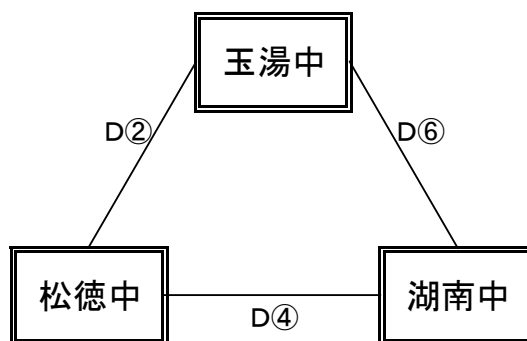

予選順位 《えりーグ》

1位 _____ 中
 2位 _____ 中
 3位 _____ 中

【順位決定方法】

①勝ち数の多いチームを上位とする。

②三者同率の場合は、全ゲームのゴールアベレージ(総得点÷総失点)、総得点の多いチーム、総失点の少ないチームの順に順位を決定する。以上で決まらない場合は抽選にて順位を決定する。

試合時間 一日目 ①9:00～ ②10:20～ ③11:40～ ④13:00～ ⑤14:20～ ⑥15:40～

試合時間 二日目 ①9:00～ ②10:20～ ③11:40～ ④13:00～

試合時間 三日目 ①10:00～ ②11:20～ ③12:40～

【男子決勝トーナメント 1日目】 6月8日(金) 島根体育館

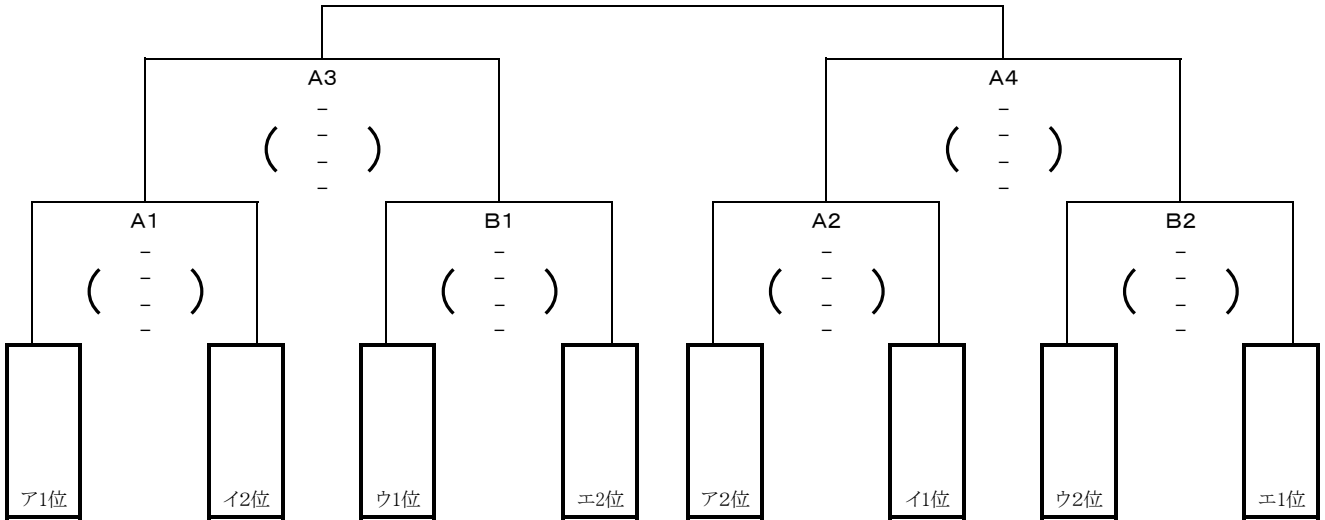

男子7位決定予備戦

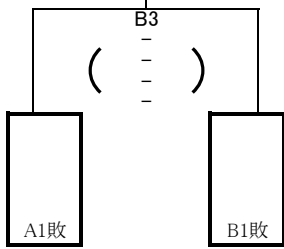

男子7位決定予備戦

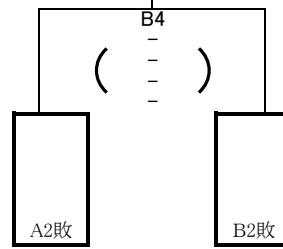

【女子決勝トーナメント 1日目】 6月8日(金) 東出雲体育館

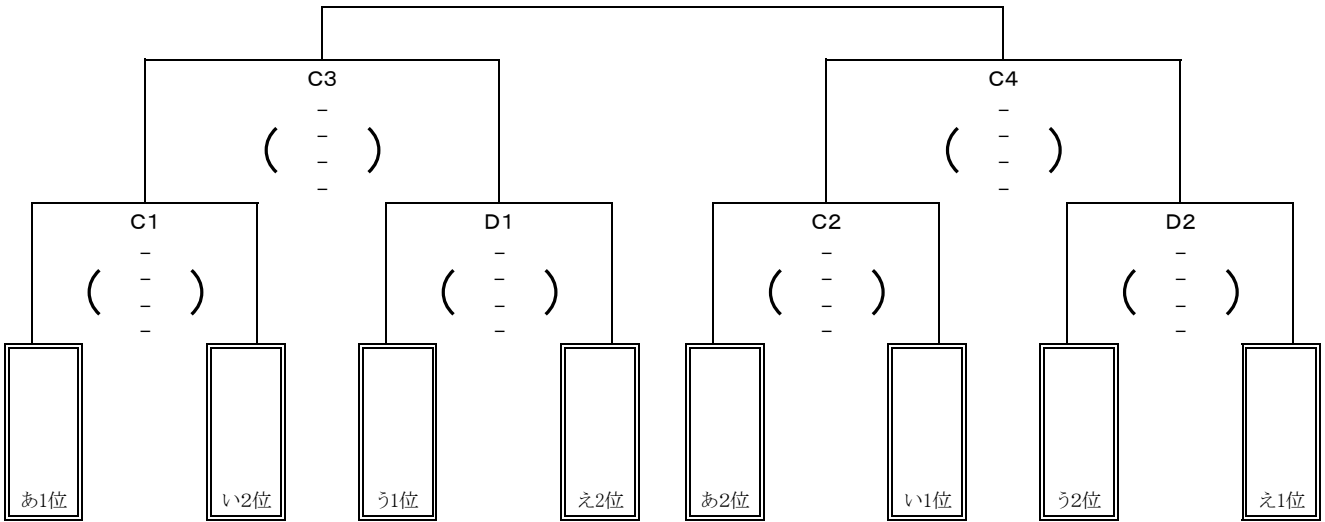

女子7位決定予備戦

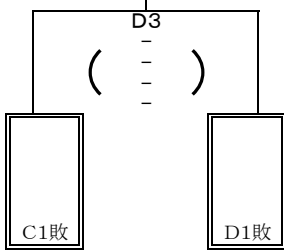

女子7位決定予備戦

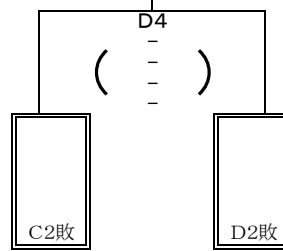

【男女決勝トーナメント 2日目】 6月9日(土) 松江市総合体育館

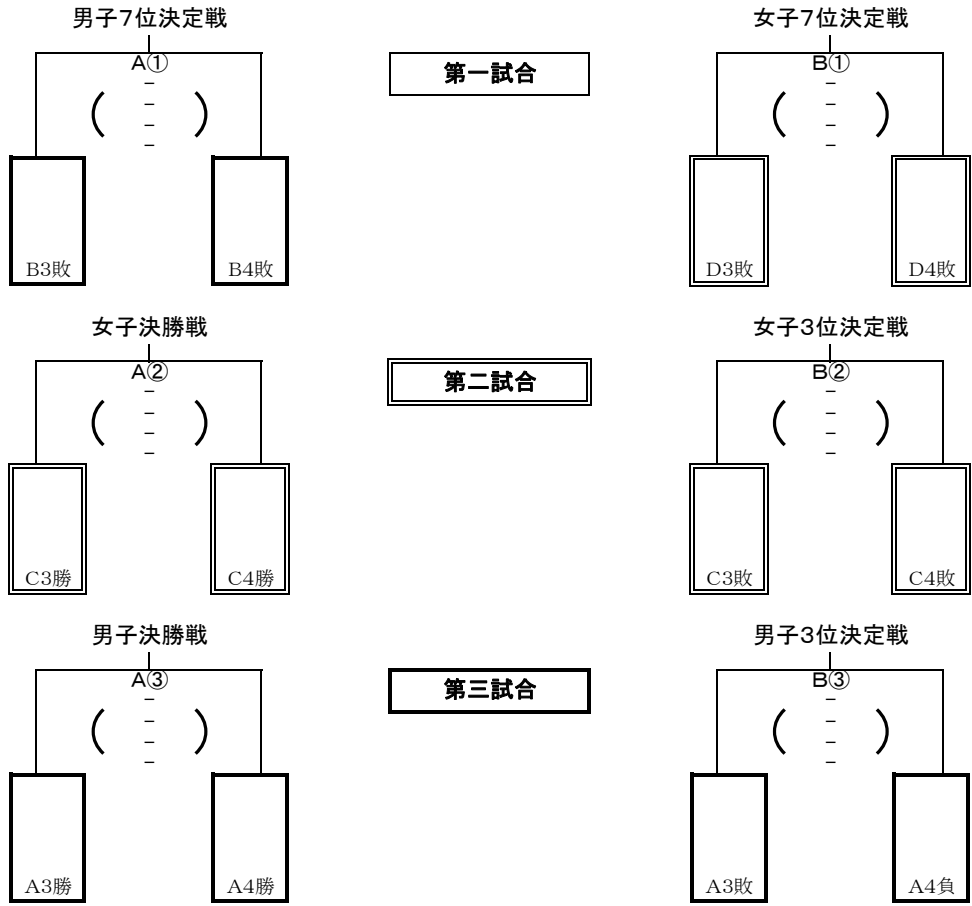

第8回松江市中学校総合体育大会バスケットボール大会 最終結果

男子の部

- 優勝 _____
- 2位 _____
- 3位 _____
- 4位 _____
- 5位 _____
- 5位 _____
- 7位 _____

女子の部

- 優勝 _____
- 2位 _____
- 3位 _____
- 4位 _____
- 5位 _____
- 5位 _____
- 7位 _____